

Instructions Manual

Manuel d'Instructions

Bedienungsanleitung

Manual de instrucciones

Руководство по эксплуатации

Felhasználói Kézikönyv

INDEX

EN

| | |
|--------------------------|----|
| SAFETY INFORMATION | 3 |
| CHARACTERISTICS | 6 |
| INSTALLATION | 7 |
| USE | 9 |
| CARE AND CLEANING | 10 |

SOMMAIRE

FR

| | |
|------------------------------|----|
| CONSIGNES DE SÉCURITÉ | 12 |
| CARACTÉRISTIQUES | 15 |
| INSTALLATION | 16 |
| UTILISATION | 18 |
| NETTOYAGE ET ENTRETIEN | 19 |

INHALTSVERZEICHNIS

DE

| | |
|--------------------------------|----|
| SICHERHEITSINFORMATIONEN | 21 |
| CHARAKTERISTIKEN | 24 |
| MONTAGE | 25 |
| BEDIENUNG | 27 |
| REINIGUNG UND WARTUNG | 28 |

ÍNDICE

ES

| | |
|--------------------------------|----|
| INFORMACIÓN DE SEGURIDAD | 30 |
| CARACTERÍSTICAS | 33 |
| INSTALACIÓN | 34 |
| USO | 36 |
| LIMPIEZA Y MANTENIMIENTO | 37 |

УКАЗАТЕЛЬ

RU

| | |
|----------------------------------|----|
| ИНФОРМАЦИЯ ПО БЕЗОПАСНОСТИ | 39 |
| ХАРАКТЕРИСТИКИ | 42 |
| УСТАНОВКА | 43 |
| ЭКСПЛУАТАЦИЯ | 45 |
| ОЧИСТКА И ОБСЛУЖИВАНИЕ | 46 |

TÁRGYMUTATÓ

HU

| | |
|------------------------------|----|
| BIZTONSÁGI INFORMÁCIÓK | 48 |
| JELLEMZŐK | 51 |
| FELSZERELÉS | 52 |
| HASZNÁLAT | 54 |
| ÁPOLÁS ÉS KARBANTARTÁS | 55 |

SAFETY INFORMATION

 For your safety and correct operation of the appliance, read this manual carefully before installation and use. Always keep these instructions with the appliance even if you move or sell it. Users must fully know the operation and safety features of the appliance.

 The wire connection has to be done by specialized technician.

- The manufacturer will not be held liable for any damages resulting from incorrect or improper installation.
- The minimum safety distance between the cooker top and the extractor hood is 650 mm (some models can be installed at a lower height, please refer to the paragraphs on working dimensions and installation).
- If the instructions for installation of the gas hob specify a greater distance, this must be respected.
- Check that the mains voltage corresponds to that indicated on the rating plate fixed to the inside of the hood.
- Means for disconnection must be incorporated in the fixed wiring in accordance with the wiring rules.
- For Class I appliances, check that the domestic power supply guarantees adequate earthing.
- Connect the extractor to the exhaust flue through a pipe of minimum diameter 120 mm. The route of the flue must be as short as possible.
- Regulations concerning the discharge of air have to be fulfilled.
- Do not connect the extractor hood to exhaust ducts carrying combustion fumes (boilers, fireplaces, etc.).

- If the extractor is used in conjunction with non-electrical appliances (e.g. gas burning appliances), a sufficient degree of aeration must be guaranteed in the room in order to prevent the backflow of exhaust gas. When the cooker hood is used in conjunction with appliances supplied with energy other than electric, the negative pressure in the room must not exceed 0,04 mbar to prevent fumes being drawn back into the room by the cooker hood.
- The air must not be discharged into a flue that is used for exhausting fumes from appliances burning gas or other fuels.
- If the supply cord is damaged, it must be replaced from the manufacturer or its service agent.
- Connect the plug to a socket complying with current regulations, located in an accessible place.
- With regards to the technical and safety measures to be adopted for fume discharging it is important to closely follow the regulations provided by the local authorities.

⚠ WARNING: Before installing the Hood, remove the protective films.

- Use only screws and small parts supplied with the hood.

⚠ WARNING: Failure to install the screws or fixing device in accordance with these instructions may result in electrical hazards.

- Do not look directly at the light through optical devices (binoculars, magnifying glasses...).
- Do not flambè under the range hood; risk of fire.
- This appliance can be used by children aged from 8 years and above and persons with reduced physical, sensory or mental capabilities or lack of experience and knowledge if they have been given supervision or instruction concerning use of the appliance in a safe way and understand the hazards involved. Children shall not play with the appliance. Cleaning and user maintenance shall not be made by children without supervision.
- Children should be supervised to ensure that they do not play with the appliance.

- The appliance is not to be used by persons (including children) with reduced physical, sensory or mental capabilities, or lack of experience and knowledge, unless they have been given supervision or instruction.

 Accessible parts may become hot when used with cooking appliances.

- Clean and/or replace the Filters after the specified time period (Fire hazard). See paragraph Care and Cleaning.
- There shall be adequate ventilation of the room when the range hood is used at the same time as appliances burning gas or other fuels (not applicable to appliances that only discharge the air back into the room).

- The symbol  on the product or on its packaging indicates that this product may not be treated as household waste. Instead it shall be handed over to the applicable collection point for the recycling of electrical and electronic equipment. By ensuring this product is disposed of correctly, you will help prevent potential negative consequences for the environment and human health, which could otherwise be caused by inappropriate waste handling of this product. For more detailed information about recycling of this product, please contact your local city office, your household waste disposal service or the shop where you purchased the product.



“In case of replacement with halogen lamp use only self-shielded tungsten halogen lamps or self-shielded metal halide lamps.”

CHARACTERISTICS

Dimensions

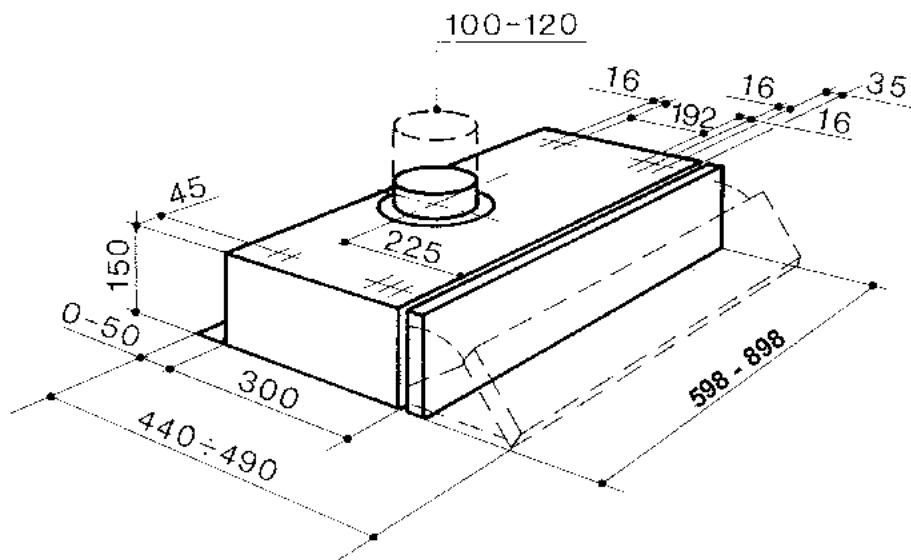

INSTALLATION

FIXING OF THE HOOD UNDER THE CABINET

- To drill the cabinet follow the indications given in the dimensional drawing in the chapter which regards hood dimensions.
- To fix the hood onto the cabinet use the 44,4 mm long screws inserting and tightening them from the inside of the cabinet.

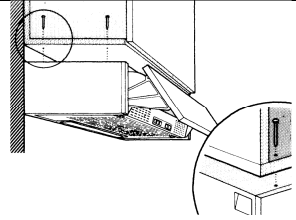

Connection to air outlet

AIR OUTLET IN THE DUCTING MODE

When installing the hood in ducting version, basing on the installer's choice, a rigid or a flexible pipe is used in order to connect the hood to the air outlet piping.

- Insert the flange on the hood body outlet.
- Open the metal grid and make sure that the conversion knob is in the ducting position.
- Connect the hood to the air outlet piping with a pipe.
- Fix the pipe with an adequate quantity of pipe clamps. This material is not supplied together with the hood.
- Remove the charcoal filter if present.

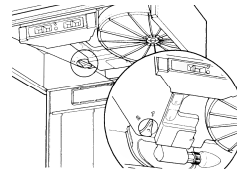
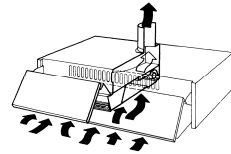

AIR OUTLET IN THE RECYCLING MODE

- Open the metal grid and make sure that the conversion knob is in the recycling position.
- Place the charcoal filter. The charcoal filter is not supplied together with the hood. (Hoods with two motors needs to be equipped with two charcoal filters).

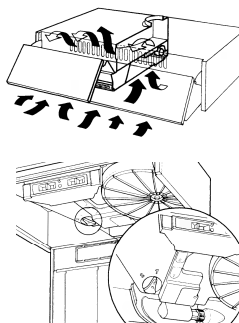

INSTRUCTIONS ON OPENING THE SUCTION GRILL

- Slide the side stops towards the centre of the hood and at the same time pull the grill forwards.
- The grill will drop down, turning on the two rear pins, and will remain hanging from them.
- To disconnect it completely, pull the right hand part of the grill forwards slightly so that the pin comes out of the grill through the slot formed on the body of the hood.

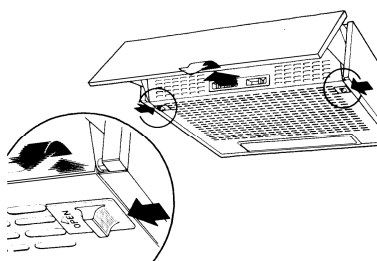

ELECTRICAL CONNECTION

- Connect the hood to the mains through a two-pole switch having a contact gap of at least 3 mm..

Control board

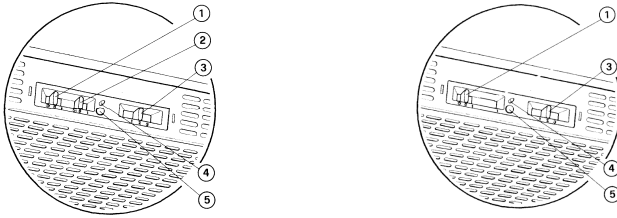

| | | |
|---|----------|--|
| 1 | Lighting | On/off lighting system. |
| 2 | Motor | On/off motor. |
| 3 | Speed | Speed control: 1. Minimum speed, particularly silent, continuous air exchange, suitable in presence of only few cooking vapours and odours. 2. Medium speed, due to an optimum relation between hood extraction capacity and the noise level, it is suitable for most of the cooking conditions. 3. Maximum speed, suitable for the cooking conditions when vapours and smells are of the utmost emission even for a longer time. |

OPTIONAL

| | | |
|---|-------------|---|
| 4 | Microswitch | Microswitch, which is activated by the movement of the visor. It switches on and off the hood basing on the conditions which have been earlier established with the sliders of the control panel. |
| 5 | Led | Led indicating when the motor is on. |

CARE AND CLEANING

GREASE FILTER

Regular maintenance and cleaning will ensure good performance and reliability, while extending the working life of the hood. Special attention should be taken to keep the grease filter clean at all times and the charcoal filter (recirculation model) should be replaced regularly. To remove filters for subsequent cleaning and replacement first open the metal grille panel.

This retain the solid grease particles. It is fitted onto the reverse side of the lower grille panel and can be either of a synthetic material or metallic. Maintenance of the grease filter varies according to the type used: synthetic grease filters should not be washed and should be replaced every three months. The metal grease filters should be washed once a month in hot water using mild detergent or liquid soap. It should not be bent and should be left to dry before being refitted. The filter is easily removed from grille by pushing the spring wire clips to one side and removing.

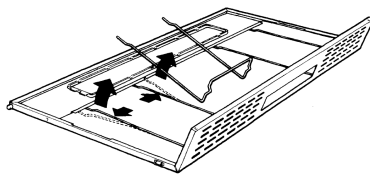

CHARCOAL FILTER

In the recycling mode the charcoal filter absorbs smells and odours. The charcoal filter cannot be cleaned and should be replaced at least every six months or more frequently if the hood is used consistently.

To replace the charcoal filter, support the filter with one hand, remove the round disk through the centre of the charcoal filter and rotate it till the filter will come away. Replace by reversing the operation.

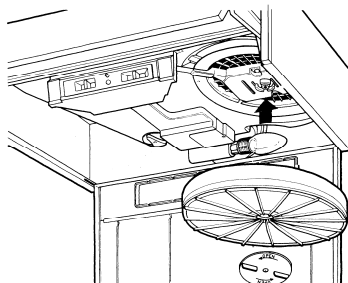

WARNING! It is a possible fire hazard if the filters are not cleaned and replaced as recommended.

CLEANING



The metalwork should be cleaned regularly, at least once a month, using household cleaners and polish. Never use abrasives.

WORKTOP ILLUMINATION

If a lamp fails to function at any time, open the metal grille panel and check that the lamp is fully screwed into the holder.

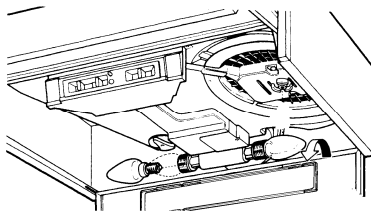
When changing the lamp, an identical replacement must be fitted to ensure a safe working of the hood.



| Lamp | Power (W) | Socket | Voltage (V) | Dimension (mm) | ILCOS Code |
|---|-----------|--------|-------------|----------------|--|
|  | 4 | E14 | 220-240 | 107 x 37 | DRBB/F-4-220-240-E14-35/100 |
|  | 5 | GU10 | 230 | 52 x 50 | DRPAR-5/840-220/240-GU10-35/36 DRPAR-5/830-220/240-GU10-35/36 |

CONSIGNES DE SÉCURITÉ

i Pour votre sécurité et pour garantir le fonctionnement correct de l'appareil, veuillez lire attentivement ce manuel avant d'installer et de mettre en fonction l'appareil. Toujours conserver ces instructions avec l'appareil, même en cas de cession ou de transfert à une autre personne. Il est important que les utilisateurs connaissent toutes les caractéristiques de fonctionnement et de sécurité de l'appareil.

⚠ La connexion des câbles doit être effectuée par un technicien compétent.

- En aucun cas le fabricant ne peut être tenu pour responsable d'éventuels dommages dus à une installation ou à une utilisation impropre.
- La distance de sécurité minimum entre le plan de cuisson et la hotte aspirante est de 650 mm (certains modèles peuvent être installés à une hauteur inférieure ; voir le paragraphe concernant les dimensions de travail et l'installation).
- Si les instructions d'installation du plan de cuisson à gaz spécifient une distance supérieure à celle indiquée ci-dessus, veuillez impérativement en tenir compte.
- Assurez-vous que la tension du secteur correspond à celle indiquée sur la plaque des caractéristiques apposée à l'intérieur de la hotte.
- Les dispositifs de sectionnement doivent être montés dans l'installation fixe conformément aux normes sur les systèmes de câblage.
- Pour les appareils de Classe I, s'assurer que l'installation électrique de votre intérieur dispose d'une mise à la terre adéquate.
- Reliez l'aspirateur du conduit de cheminée avec un tube ayant un diamètre minimum de 120 mm. Le parcours des fumées doit être le plus court possible.
- Respecter toutes les normes concernant l'évacuation de l'air.
- Ne reliez pas la hotte aspirante aux conduits de cheminée qui acheminent les fumées de combustion (par ex. de chaudières, de cheminées, etc.).

- Si vous utilisez l'aspirateur en même temps que des appareils non électriques (par ex. fonctionnant au gaz), veillez à ce que la pièce soit adéquatement ventilée, afin d'empêcher le retour du flux des gaz d'évacuation. Si vous utilisez la hotte de cuisine en même temps que des appareils non alimentés à l'électricité, la pression négative dans la pièce ne doit pas dépasser 0,04 mbar, afin d'éviter que les fumées soient réaspirées dans la pièce où se trouve la hotte.
- Ne pas évacuer l'air à travers une conduite utilisée pour l'évacuation des fumées des appareils de combustion alimentés au gaz ou avec d'autres combustibles.
- Si le cordon d'alimentation est endommagé, faites-le remplacer par le fabricant ou par un technicien d'un service après-vente agréé.
- Branchez la fiche à une prise conforme aux normes en vigueur et dans une position accessible.
- En ce qui concerne les dimensions techniques et de sécurité à adopter pour l'évacuation des fumées, veuillez vous conformer scrupuleusement aux règlements établis par les autorités locales.

⚠ AVERTISSEMENT : Avant d'installer la hotte, retirer les films de protection.

- Utilisez exclusivement des vis et des petites fournitures du type adapté pour la hotte.

⚠ AVERTISSEMENT toute installation de vis et de dispositifs de fixation non conformes à ces instructions peut entraîner des risques de décharges électriques.

- Ne pas observer directement avec des instruments optiques (jumelles, lentilles grossissantes...).
- Ne flambez pas des mets sous la hotte : sous risque de développer un incendie.
- Cet appareil peut être utilisé par des enfants de plus de 8 ans et par des personnes dont les capacités physiques, sensorielles ou mentales sont diminuées ou ayant une expérience et des connaissances insuffisantes, pourvu que ce soit sous la surveillance attentive d'une personne responsable et après avoir reçu des instructions sur la manière d'utiliser cet appareil en toute sécurité et sur les dangers que cela comporte. Assurez-vous que les enfants ne jouent pas avec cet appareil. Le nettoyage et l'entretien de la part de l'utilisateur ne doivent pas être effectués par des enfants, à moins qu'ils ne soient surveillés.
- Surveillez les enfants. S'assurer qu'ils ne jouent pas avec l'appareil.

- Cet appareil n'est pas destiné à être utilisé par des personnes (enfants compris) dont les capacités physiques, sensorielles ou mentales sont diminuées ou ayant une expérience et des connaissances insuffisantes, à moins que celles-ci ne soient attentivement surveillées et instruites.

 Les parties accessibles peuvent devenir très chaudes durant l'utilisation des appareils de cuisson.

- Nettoyer et/ou remplacer les filtres après le délai indiqué (danger d'incendie). Voir le paragraphe Nettoyage et Entretien.
- Veillez à ce que la pièce bénéficie d'une ventilation adéquate lorsque la hotte fonctionne en même temps que des appareils utilisant du gaz ou d'autres combustibles (non applicable aux appareils qui évacuent l'air uniquement dans la pièce).

- Le symbole  marqué sur le produit ou sur son emballage indique que ce produit ne peut pas être éliminé comme déchet ménager normal. Lorsque ce produit doit être éliminé, veuillez le remettre à un centre de collecte prévu pour le recyclage du matériel électrique et électronique. En vous assurant que cet appareil est éliminé correctement, vous participez à prévenir des conséquences potentiellement négatives pour l'environnement et pour la santé, qui risqueraient de se présenter en cas d'élimination inappropriée. Pour toute information supplémentaire sur le recyclage de ce produit, contactez votre municipalité, votre déchetterie locale ou le magasin où vous avez acheté ce produit.



« En cas de remplacement par des lampes à halogène, utiliser exclusivement des lampes tungstène halogène autoprotégées ou des lampes aux halogénures métalliques autoprotégées. »

CARACTERISTIQUES

Encombrement

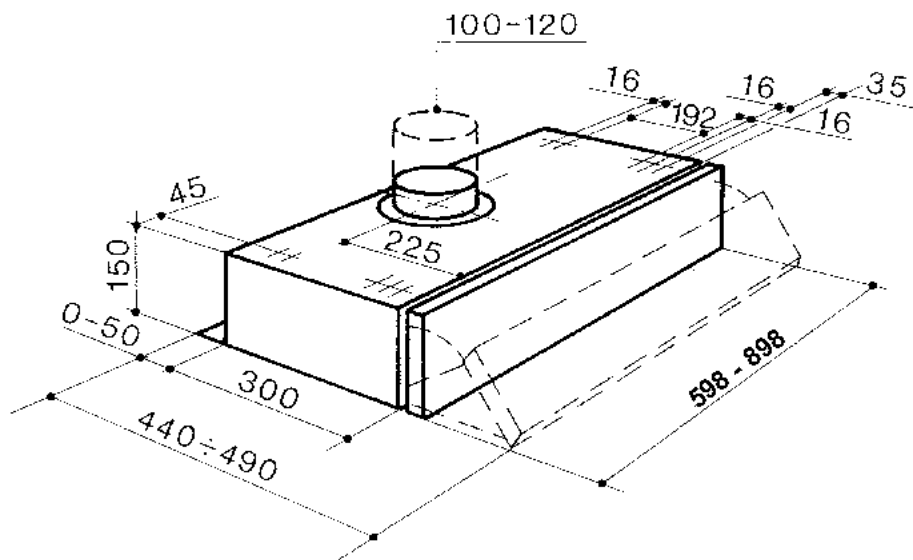

INSTALLATION

FIXATION SOUS L'ARMOIRE MURALE

- Percer l'armoire murale en se basant sur les indications relatives aux dimensions, indiquées dans le chapitre Encombrement.
- Fixer la hotte contre le meuble, au moyen des vis ayant une longueur de 44,4 mm. ; visser lesdites vis du côté interne du meuble.

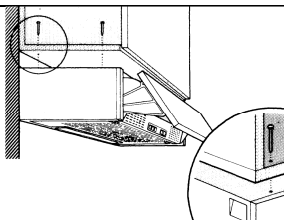

Connexions

ÉVACUATION DE L'AIR VERSION ASPIRANTE (EVACUATION EXTERNE)

Pour l'installation en Version Aspirante, connecter la Hotte à la conduite d'évacuation au moyen d'un tuyau rigide ou flexible, dont le choix sera effectué par l'installateur.

- Insérer la Flasque sur l'Évacuation du Corps de la Hotte.
- Ouvrir la grille d'aspiration et vérifier que le bouton de conversion soit sur la position aspirante.
- Connecter l'évacuation de l'air de la hotte à la conduite d'évacuation au moyen d'un tuyau.
- Fixer le tuyau au moyen de colliers serre-tube appropriés. Le matériel nécessaire pour effectuer cette opération n'est pas fourni avec l'appareil.
- S'assurer que les Filtres anti-odeur au Charbon Actif ne soient pas présents.

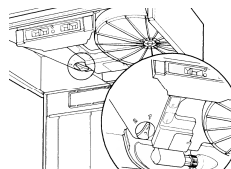
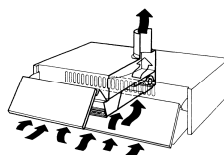

EVACUATION DE L'AIR VERSION FILTRANTE (RECYCLAGE DE L'AIR INTERNE)

- Ouvrir la grille d'aspiration et vérifier que le bouton de conversion soit sur la position filtrante.
- Appliquer le filtre au charbon actif, qui n'est pas fourni pour les hottes aspirantes. (Les hottes dans la version avec 2 moteurs nécessitent de deux filtres)

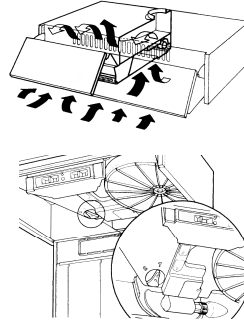

INSTRUCTIONS POUR L'OUVERTURE DE LA GRILLE D'ASPIRATION

- Déplacer vers le centre de la hotte les arrêts latéraux à ressort et en même temps tirer la grille en avant.
- Pour décrocher définitivement la grille il suffit de tirer en avant la part droite et de faire sortir la grille en la laissant passer par l'ouverture

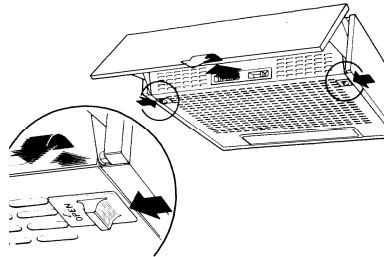

BRANCHEMENT ELECTRIQUE

- Brancher la hotte sur le secteur en interposant un interrupteur bipolaire avec ouverture des contacts d'au moins 3 mm.

UTILISATION

Tableau des commandes

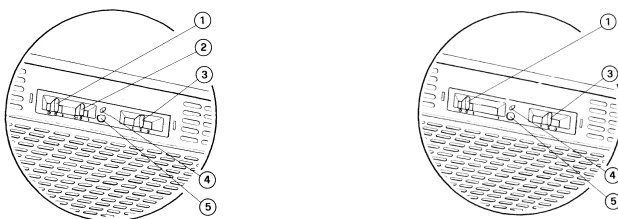

| | | |
|----------|-----------|---|
| 1 | Éclairage | Allume et éteint l'Installation d'Éclairage. |
| 2 | Moteur | Fait démarrer et arrête le moteur d'Aspiration. |
| 3 | Vitesse | Détermine la vitesse de service: 1. Vitesse minimum, pour un changement de l'air continu, particulièrement silencieux, en cas de faible concentration des vapeurs de cuisson. 2. Vitesse moyenne, pour la plupart des conditions d'emploi, étant donné le rapport optimal entre le débit de l'air traité et le niveau du bruit. 3. Vitesse maximum, pour faire face aux émissions importantes de vapeurs de cuisson, même pendant des périodes prolongées. |

OPTIONNELS

| | | |
|----------|-------|--|
| 4 | Micro | Microinterrupteur actionné par le mouvement de la visière; il commande le démarrage et l'arrêt selon les conditions préétablies par les curseurs du tableau des commandes. |
| 5 | Del | Signale le démarrage du moteur d'Aspiration. |

NETTOYAGE ET ENTRETIEN

FILTRE A GRAISSE

Un entretien continu garanti un bon fonctionnement et un bon rendement dans le temps. Une attention toute particulière doit être réservée au filtre à graisse et au filtre au charbon végétal actif (seulement fournit pour hottes en version filtrante).

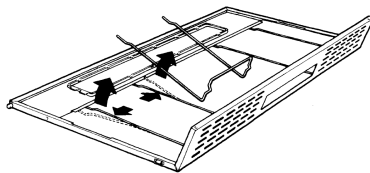

Sa fonction est de retenir les particules grasses en suspension. Il se trouve dans la grille d'aspiration et peut être fourni soit en matériel synthétique, soit en métal.

L'entretien du filtre à graisse vari selon le type utilisé.

Le filtre à graisse métallique doit être lavé une fois par mois avec de l'eau tiède et du détergent, tout en évitant de le plier.

Laisser sécher avant de le remonter.

FILTRE AU CHARBON ACTIF

Sa fonction est de retenir les odeurs de l'air qui le traversent. L'air est réintroduite dans la cuisine par différents passages à travers le filtre. Le filtre au charbon actif ne peut être ni lavé ni régénéré et doit être remplacé tous les trois mois. Pour remplacer le filtre au charbon actif, ouvrir la grille métallique d'aspiration, tourner le filtre en sens antihoraire avec une main tout en exerçant une pression sur le filtre. Pour remonter le filtre, inverser les opérations.

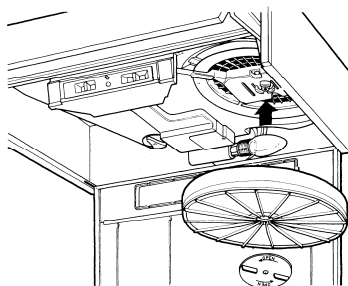

ATTENTION! Nous recommandons de suivre attentivement toutes les instructions données pour le nettoyage et le remplacement des filtres a fin d'éviter un possible danger d'incendie. Pour remplacer le filtre à graisse il faut ouvrir la grille d'aspiration et déplacer les arrêts-filtre en fil métallique.

NETTOYAGE



Le nettoyage de la hotte doit être fait au moins une fois par mois en utilisant un torchon humide avec du détergent liquide neutre ou avec de l'alcool dénaturé. Eviter l'utilisation de produits contenant des substances abrasives.

ECLAIRAGE

Si une des ampoules d'éclairage faillit de fonctionner, ouvrir la grille métallique et contrôler que l'ampoule soit bien vissée.

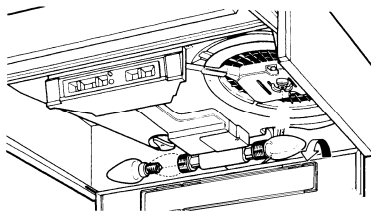
Si nécessaire, remplacer l'ampoule en utilisant une ampoule du même type ayant la même puissance.



| Ampoule | Absorption (W) | Culot | Voltage (V) | Dimensions (mm) | Code ILCOS |
|---|----------------|-------|-------------|-----------------|--|
|  | 4 | E14 | 220-240 | 107 x 37 | DRBB/F-4-220-240-E14-35/100 |
|  | 5 | GU10 | 230 | 52 x 50 | DRPAR-5/840-220/240-GU10-35/36 DRPAR-5/830-220/240-GU10-35/36 |

SICHERHEITSINFORMATIONEN

i Zu Ihrer eigenen Sicherheit und für die korrekte Funktion des Gerätes lesen Sie bitte diese Betriebsanleitung aufmerksam durch, bevor Sie das Gerät installieren und benutzen. Verwahren Sie die Bedienungsanleitung stets zusammen mit dem Gerät, auch wenn Sie dieses an Dritte weitergeben oder übertragen. Es ist wichtig, dass der Benutzer alle Betriebs- und Sicherheitsmerkmale des Gerätes kennt.

⚠ Die Kabel müssen von einem zuständigen Fachmann angeschlossen werden.

- Der Hersteller haftet nicht für etwaige Schäden, die durch eine fehlerhafte Installation oder einen ungeeigneten Gebrauch entstehen könnten.
- Der min. Sicherheitsabstand zwischen Kochfeld und Abzugshaube beträgt 650 mm (einige Modelle können auch niedriger installiert werden; siehe Absatz Installation).
- Sollten die Installationsanweisungen des gasbetriebenen Kochfelds einen größeren Abstand als oben angegeben vorsehen, ist dies zu berücksichtigen.
- Sicherstellen, dass die Netzspannung der auf dem Typenschild angegebenen Spannung entspricht. Das Typenschild ist im Inneren der Haube angebracht.
- Trennvorrichtungen müssen in der festen Anlage gemäß Normen über Verkabelungssysteme installiert werden.
- Für Geräte der Klasse I sicherstellen, dass das Versorgungsnetz des Gebäudes korrekt geerdet ist.
- Die Abzugshaube an den Schornstein mit einem Rohr mit Minstdurchmesser von 120 mm anschließen. Der Verlauf des Rauchabzugs muss so kurz wie möglich sein.
- Alle gesetzlichen Vorschriften im Bereich Abluft einhalten.
- Die Abzugshaube darf nicht an einen Schacht angeschlossen werden, in den Rauchgase abgeleitet werden (z. B. von Heizkesseln, Kaminen, usw.).

- Falls die Abzugshaube mit Geräten verwendet wird, die nicht elektrisch betrieben sind (z.B. Gasgeräte), muss im Raum für eine ausreichende Belüftung gesorgt werden, damit der Rückfluss der Abgase verhindert wird. Wird die Abzugshaube zusammen mit nicht elektrisch betriebenen Geräten eingesetzt, darf der Unterdruck im Raum 0,04 mbar nicht überschreiten, damit die Abgase nicht wieder angesaugt werden.
- Die Luft darf nicht durch einen Kanal abgelassen werden, der als Rauchabzug für Gasgeräte oder Geräte verwendet wird, die mit anderen Brennstoffen betrieben werden.
- Wenn das Gerätekabel beschädigt ist, muss es vom Hersteller oder von einem Kundendiensttechniker ersetzt werden.
- Den Stecker in eine den einschlägigen Vorschriften entsprechende zugängliche Steckdose stecken.
- Was die technischen und sicherheitsrelevanten Maßnahmen für den Rauchabzug betrifft, sind die Vorgaben der örtlichen Behörden streng einzuhalten.

⚠️ WARNUNG: Bevor die Haube installiert wird, die Schutzfolien abziehen.

- Nur für die Abzugshaube geeignete Schrauben und Kleinteile verwenden.

⚠️ WARNUNG: Die mangelnde Verwendung von Schrauben und Befestigungselementen gemäß der vorliegenden Anleitung kann zu Stromschlaggefahr führen.

- Nicht direkt mit optischen Instrumenten (Fernglas, Lupe, usw.) in das Licht schauen.
- Auf keinen Fall unter der Haube flambieren: Dabei könnte ein Brand entstehen.
- Dieses Gerät darf von Kindern ab 8 Jahren und von Personen mit beschränkten geistigen, physischen oder sensorischen Fähigkeiten oder mangels Erfahrung und/oder mangels Wissen benutzt werden, vorausgesetzt, sie werden aufmerksam beaufsichtigt oder über den sicheren Gebrauch des Geräts und die damit verbundenen Gefahren eingewiesen. Sicherstellen, dass Kinder nicht mit dem Gerät spielen. Vom Benutzer auszuführende Reinigungs- und Wartungsarbeiten dürfen nicht von Kindern ausgeführt werden, sofern sie nicht dabei beaufsichtigt werden.
- Kinder müssen beaufsichtigt werden, damit sichergestellt wird, dass sie nicht am Gerät spielen.

- Dieses Gerät darf nicht von Personen (einschließlich Kindern) mit beschränkten geistigen, physischen oder sensorischen Fähigkeiten oder mangels Erfahrung und/oder mangels Wissen benutzt werden, außer sie werden aufmerksam beaufsichtigt und eingewiesen.

 Die frei zugänglichen Teile können während des Kochens mit Kochgeräten sehr heiß werden.

- Die Filter sind nach den angegebenen Intervallen zu reinigen und/oder zu ersetzen (Brandgefahr). Siehe Absatz Wartung und Reinigung.
- Wenn die Abzugshaube gleichzeitig mit Geräten verwendet wird, die Gas oder andere Brennstoffe benutzen, muss im Raum eine ausreichende Belüftung vorhanden sein (gilt nicht für Geräte, die nur Luft in den Raum ablassen).

- Schutzschild bei Rissbildung ersetzen. Das Symbol  am Produkt oder auf der Verpackung weist darauf hin, dass das Gerät nicht als normaler Hausmüll entsorgt werden darf. Das ausrangierte Gerät muss vielmehr bei einer speziellen Sammelstelle für elektrische und elektronische Geräte abgegeben werden. Mit der vorschriftsmäßigen Entsorgung des Gerätes trägt der Benutzer dazu bei, schädliche Auswirkungen auf Umwelt und Gesundheit zu vermeiden. Weitere Informationen zum Recycling dieses Produktes können bei der zuständigen Behörde, der örtlichen Abfallbeseitigung oder bei dem Händler, der das Gerät verkauft hat, eingeholt werden.



„Bei einem Wechsel der Halogenlampen ausschließlich selbstschützende Halogenglühlampen oder selbstschützende Halogen-Metaldampflampen verwenden.“

CHARAKTERISTIKEN

Platzbedarf

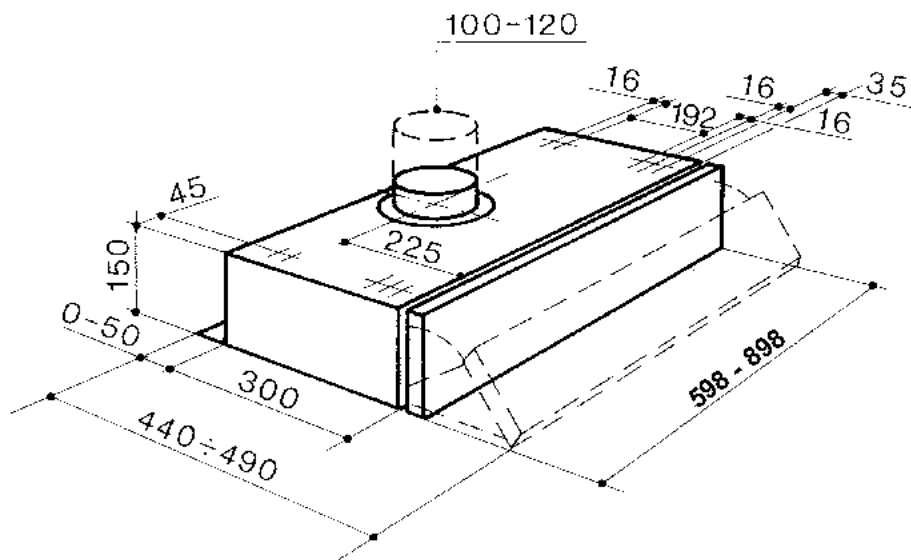

MONTAGE

MONTAGE UNTER EINEM OBERSCHRANK

- Den Oberschrank unter Bezugnahme auf die Abmessungen im Kapitel „Platzbedarf“ bohren.
- Die Haube am Möbel mit den 44,4 mm langen Schrauben fixieren, indem sie von der Möbelinnenseite her festgeschraubt wird.

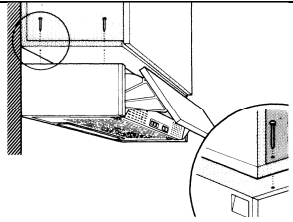

Anschlüsse

LUFTAustrITT ABLUFTVERSION (LUFTABLEITUNG)

Für die Installation in Abluftversion wird die Haube mittels Rohr oder Schlauch an die Außenrohrleitung angeschlossen (die Wahl bleibt dem Installateur überlassen).

- Den Flansch am Haubenaustritt einfügen.
- Das Sauggitter öffnen und kontrollieren, dass der Umstellschalter auf Abluft positioniert ist.
- Den Luftaustritt der Haube mittels Rohr an die Abluftöffnung anschließen.
- Das Rohr mit geeigneten Rohrschellen fixieren. Das hierzu erforderliche Material wird nicht mitgeliefert.
- Kontrollieren, dass keine Aktivkohle-Geruchsfilter vorhanden sind.

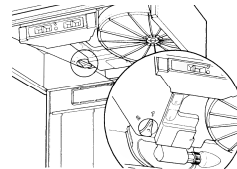
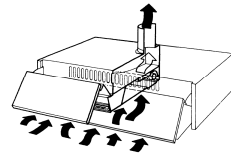

LUFTAustrITT UMLUFTVERSION (LUFTRÜCKFÜHRUNG)

- Das Sauggitter öffnen und kontrollieren, dass der Umstellschalter auf Umluft positioniert ist.
- Den Aktivkohlefilter anbringen, der bei Ablufthauben nicht mitgeliefert wird. (Bei 2-motorigen Haubenversionen sind zwei Filter erforderlich).

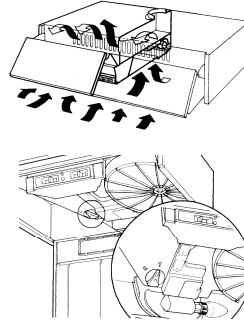

ANLEITUNG ZUM ÖFFNEN DES SAUGGITTERS

- Die seitlichen Haltevorrichtungen zur Haubenmitte schieben und das Gitter gleichzeitig nach vorne ziehen.
- Das Gitter öffnet sich und bleibt an den beiden hinteren Stiften hängen.
- Um es definitiv entnehmen zu können, muss man die rechte Gitterseite leicht nach vorne ziehen und den Gitterstift aus dem Schlitz beim Haubengehäuse entnehmen.

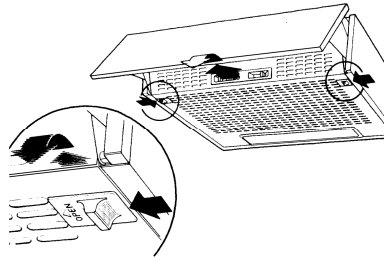

ELEKTROANSCHLUSS

- Bei Anschluss der Haube an das Stromnetz muss ein zweipoliger Schalter mit einem Öffnungsweg von mindestens 3 mm zwischengeschaltet werden.

BEDIENUNG

Bedienfeld

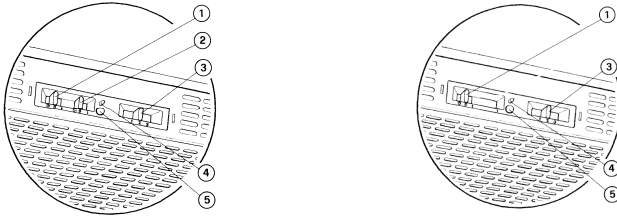

| | | |
|----------|-----------------|--|
| 1 | Beleuchtung | Schaltet die Beleuchtung ein und aus. |
| 2 | Motor | Schaltet den Gebläsemotor ein und aus. |
| 3 | Geschwindigkeit | Bestimmt die Gebläsestufe: 1. Geringste Gebläsestufe, eignet sich für einen ständigen und besonders leisen Luftaustausch bei geringer Kochdunstentwicklung. 2. Mittlere Gebläsestufe, eignet sich aufgrund des optimalen Verhältnisses zwischen Fördervolumen und Geräuscentwicklung für die meisten Anwendungssituationen. 3. Höchste Gebläsestufe, eignet sich für starke Kochdunstentwicklung, auch über längere Zeit hin. |

OPTIONEN

| | | |
|----------|-------|---|
| 4 | Mikro | Von der Bewegung des Leitschirms aktivierter Schalter, der das Ein- und Ausschalten unter den von den Schiebeschaltern des Bedienfelds vorbestimmten Bedingungen steuert. |
| 5 | Led | Signalisiert das Einschalten des Gebläsemotors. |

REINIGUNG UND WARTUNG

FETTFILTER

Eine regelmäßige Wartung garantiert einwandfreien Betrieb und gute Leistungen über lange Zeit hin. Besondere Aufmerksamkeit muss in diesem Zusammenhang den Fettfiltern und den Aktivkohlefiltern (bei Hauben mit Umluftbetrieb) geschenkt werden, die regelmäßig ausgetauscht werden müssen.

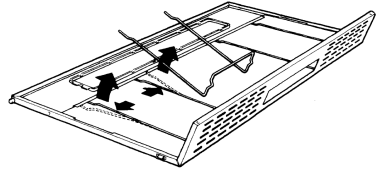

Die Funktion des Fettfilters besteht darin, die in der Luft vorhandenen Fettpartikel aufzufangen. Er befindet sich hinter dem Sauggitter und kann aus synthetischem Material oder Metall sein. Die Wartung hängt vom Fettfiltertyp ab: synthetische Fettfilter können nicht gereinigt werden und sind alle drei Monate auszutauschen. Metallfettfilter müssen einmal pro Monat mit heißem Wasser und Reinigungsmittel gewaschen werden, wobei darauf zu achten ist, die Filter nicht zu biegen und vor Wiederanbringung zu trocknen.

AKTIVKOHLEFILTER

Der angesaugte Kochdunst wird von Geruchsstoffen befreit. Anschließend wird die saubere Luft wieder der Küche zugeführt, um später wiederum gefiltert zu werden.

Aktivkohlefilter können nicht gereinigt werden und sind im Durchschnitt alle drei Monate auszutauschen. Bei Entnahme des Kohlefilters ist nach dem Öffnen des Metall-Sauggitters folgendermaßen vorzugehen: bei Bajonettverschluss wird der Filter locker gegen den Uhrzeigersinn gedreht, wobei man mit der Hand leicht andrückt. Bei Wiedereinbau des Filters ist in umgekehrter Reihenfolge vorzugehen.

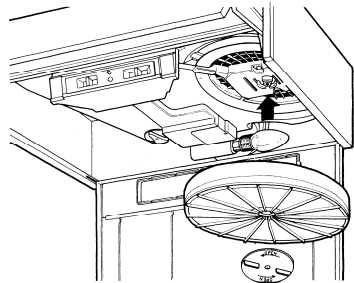

ACHTUNG! Werden die vom Hersteller angegebenen Reinigungs- und Austauschzeiten nicht eingehalten, kann Brandgefahr bestehen. Zwecks Entnahme des Fettfilters, ist es unerlässlich, das Sauggitter zu öffnen und das Fettfilter-Haltegitter zu entfernen.



REINIGUNG

Die Haube wird regelmäßig, mindestens einmal im Monat, mit einem feuchten Tuch und einem neutralen Flüssigreinigungsmittel oder denaturiertem Alkohol gereinigt. Die Verwendung von Produkten mit Schleifpartikeln ist zu vermeiden.

BELEUCHTUNG

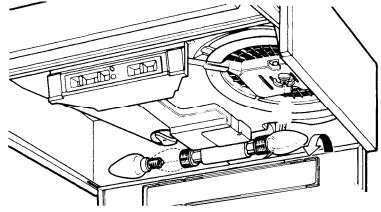
Sollte die Lampe nicht funktionieren, öffnet man das Metallgitter und prüft, ob sie gut eingeschraubt ist. Bei Austausch muss eine Lampe des gleichen Typs und mit der gleichen Leistung verwendet werden.



| Lampe | Leistung (W) | Fassung | Spannung (V) | Größe (mm) | ILCOS-Code |
|---|--------------|---------|--------------|------------|--|
|  | 4 | E14 | 220-240 | 107 x 37 | DRBB/F-4-220-240-E14-35/100 |
|  | 5 | GU10 | 230 | 52 x 50 | DRPAR-5/840-220/240-GU10-35/36 DRPAR-5/830-220/240-GU10-35/36 |

INFORMACIÓN DE SEGURIDAD

i Por su propia seguridad y para el correcto funcionamiento del aparato, lea atentamente este manual antes de la instalación y puesta en marcha. Guarde siempre estas instrucciones con el aparato, incluso si se cede o transfiere a un tercero. Es importante que los usuarios estén familiarizados con todas las características de funcionamiento y seguridad del aparato.

⚠ Los cables deben ser conectados por un técnico competente.

- El fabricante no se hace responsable de ningún daño que resulte de una instalación o uso inadecuado.
- La distancia mínima de seguridad entre la placa de cocción y la campana extractora es de 650 mm (algunos modelos pueden instalarse a una altura inferior; véase la sección sobre dimensiones de trabajo e instalación).
- Si en las instrucciones de montaje de la placa de cocción a gas se indica una distancia mayor que la indicada anteriormente, debe tenerse en cuenta.
- Compruebe que la tensión de red coincide con la indicada en la placa de características del interior de la campana.
- Los dispositivos de desconexión deben instalarse en la instalación fija de acuerdo con las regulaciones para sistemas de cableado.
- Para los aparatos de la clase I, compruebe que el suministro de corriente eléctrica de la casa tiene una conexión a tierra adecuada.
- Conecte la campana a la chimenea con un tubo de un diámetro mínimo de 120 mm. El trayecto de humos debe ser lo más corto posible.
- Deben observarse todas las normas relativas al escape de aire.
- No conecte la campana extractora a los conductos de humos de combustión (p. ej. calderas, chimeneas, etc.).

- Si la campana se utiliza en combinación con equipos no eléctricos (por ejemplo, aparatos de gas), debe asegurarse un grado suficiente de ventilación en el local para evitar el retorno del flujo de gases de escape. Cuando la campana extractora se utiliza en combinación con aparatos no eléctricos, la presión negativa en el local no debe ser superior a 0,04 mbar para evitar que los humos vuelvan al local a través de la campana extractora.
- El aire no debe descargarse a través de un conducto utilizado para los gases de combustión procedentes de aparatos de combustión de gas u otros combustibles.
- Si el cable de alimentación está dañado, debe ser reemplazado por el fabricante o por un técnico de servicio.
- Conecte la clavija a una toma de corriente que cumpla la normativa vigente y sea accesible.
- En cuanto a las medidas técnicas y de seguridad a adoptar para el vertido de humos, es importante cumplir escrupulosamente las normas establecidas por las autoridades locales.

⚠ ADVERTENCIA: Retire la película protectora antes de instalar la campana.

- Utilice únicamente tornillos y herramientas que sean adecuados para la campana.

⚠ ADVERTENCIA: Si no se instalan tornillos o sujetadores de acuerdo con estas instrucciones, se puede producir una descarga eléctrica.

- No observe directamente con instrumentos ópticos (prismáticos, lupas, etc.).
- No cocine en flambeado bajo la campana: podría producirse un incendio.
- Este aparato puede ser utilizado por niños a partir de los 8 años y por personas con capacidades psico-físico-sensoriales reducidas o con una experiencia y conocimientos insuficientes, siempre que sean cuidadosamente supervisados e instruidos sobre cómo utilizar el aparato de forma segura y sobre los peligros que conlleva. Asegúrese de que los niños no jueguen con el aparato. La limpieza y el mantenimiento por parte del usuario no deben ser llevados a cabo por niños, a menos que sean supervisados.
- Supervise a los niños, asegurándose de que no jueguen con el aparato.

- El aparato no debe ser utilizado por personas (incluyendo niños) con capacidades psico-físico-sensoriales reducidas o con experiencia y conocimientos insuficientes, a menos que sean cuidadosamente supervisados e instruidos.

 Las piezas accesibles pueden calentarse mucho cuando se utilizan aparatos de cocina.

- Limpie y/o reemplace los filtros después del tiempo especificado (peligro de incendio). Véase el apartado Mantenimiento y limpieza.
- Deberá preverse una ventilación adecuada en el espacio cuando la campana extractora de humos se utilice junto con aparatos que utilicen gas u otros combustibles (no aplicable a los aparatos que sólo descargan aire en el local).

- El símbolo  en el producto o en su embalaje indica que este producto no debe desecharse como residuo doméstico normal. Tenga en cuenta que el producto a eliminar debe recogerse en un punto de recogida adecuado para el reciclaje de componentes eléctricos y electrónicos. Al asegurarse de que este producto se deseché correctamente, ayudará a evitar las posibles consecuencias negativas para el medio ambiente y la salud que podrían derivarse de una eliminación inadecuada de este producto. Para obtener información más detallada sobre el reciclaje de este producto, póngase en contacto con el Municipio, el servicio local de eliminación de residuos o la tienda donde adquirió el producto.



“En el caso de sustitución por lámparas halógenas, utilice únicamente lámparas de tungsteno autoprotegidas o lámparas de halogenuros metálicos autoprotegidas.”

CARACTERÍSTICAS

Dimensiones

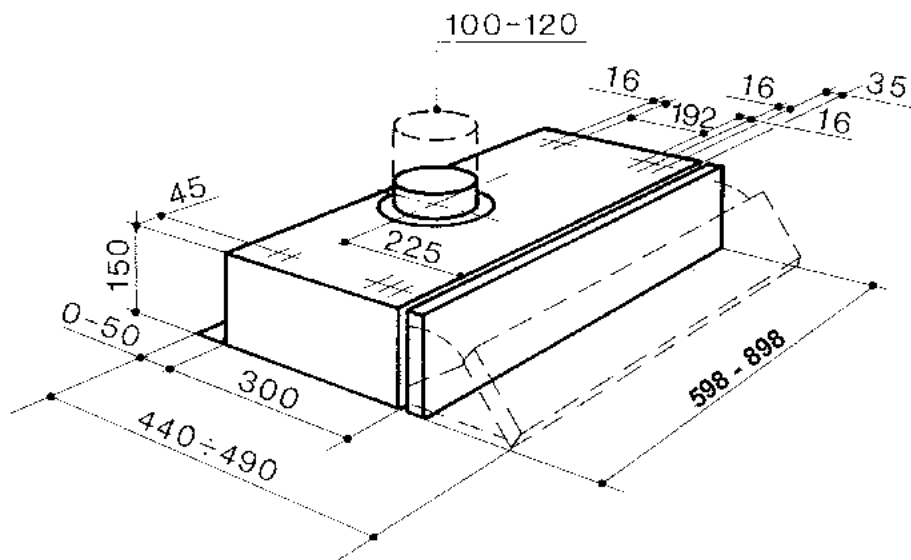

INSTALACIÓN

COLOCACION EN UN ARMARIO

- Agujerear el armario siguiendo las instrucciones del capítulo Medidas.
- Sujetar la campana con los tornillos de largura 44,4 mm atornillándolos desde la parte interior del mueble.

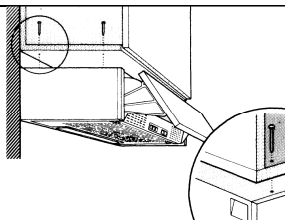

Conexiones

SALIDA DEL AIRE EN VERSION ASPIRANTE (EVACUACION EXTERNA)

Para instalar la campana en versión aspirante conectarla a la tubería de salida mediante un tubo rígido o flexible cuya elección se deja al instalador.

- Colocar la arandela en la salida del cuerpo de la campana.
- Abrir la rejilla de aspiración y controlar que la manopla de conversión se encuentre en la posición aspirante.
- Conectar la salida del aire de la campana con la salida de evacuación mediante un tubo.
- Sujetar el tubo con unas fajillas. El material no está incluido en la dotación.
- Asegurarse de que en el interior no estén colocados los filtros al carbón activado.

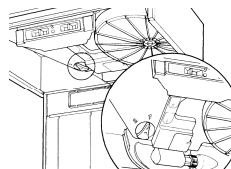
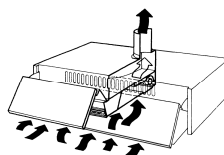

SALIDA DEL AIRE VERSION FILTRANTE (RECICLAJE INTERNO)

- Abrir la rejilla de aspiración y controlar que la manopla de conversión se encuentre en la posición filtrante.
- Colocar el filtro de carbón activado, que no está incluido en las campanas en versión aspirante. (Las campanas con dos motores necesitan dos filtros).

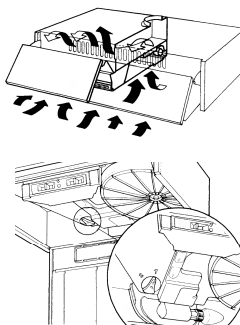

INSTRUCCIONES PARA ABRIR LA REJILLA DE ASPIRACIÓN

- Deslizar hacia el centro de la campana los pomos laterales y tirar al mismo tiempo de la rejilla hacia delante.
- La rejilla bajará girando alrededor de los dos pernos posteriores en los cuales quedará enganchada.
- Para desengancharlos completamente tirar suavemente hacia adelante la parte derecha de la rejilla y sacar el perno a través del ojal existente en el cuerpo de la campana.

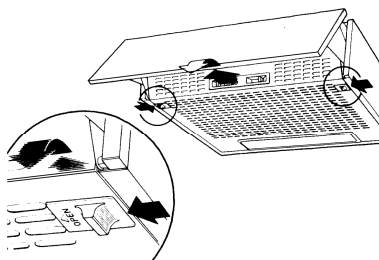

CONEXIÓN ELÉCTRICA

- Conectar la campana a la red de alimentación eléctrica instalando un interruptor bipolar con apertura de los contactos de 3 mm como mínimo.

CUADRO DE MANDOS

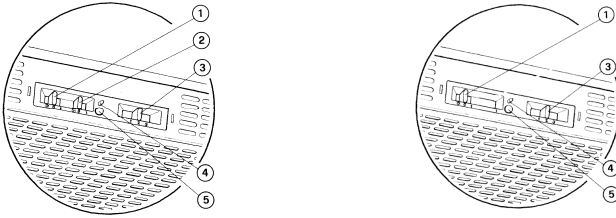

| | | |
|----------|-----------|--|
| 1 | Luces | Enciende y apaga la iluminación. |
| 2 | Motor | Enciende y apaga el motor de aspiración. |
| 3 | Velocidad | Determina las velocidades de ejercicio: 1. Velocidad mínima, adecuada a un ricambio de aire continuo particularmente silencioso, en presencia de pocos vapores de cocción. 2. Velocidad media, adecuada a la mayor parte de las condiciones de uso, dada la relación óptima entre caudal de aire tratado y rumorosidad. 3. Velocidad máxima, adecuada a afrontar emisiones máximas de vapores de cocción, incluso durante periodos prolongados. |

OPCIONALES

| | | |
|----------|-------|---|
| 4 | Micro | Microinterruptor accionado por el movimiento de la visiera, comanda el encendido y apagado en las condiciones establecidas anteriormente por el quadro de mandos. |
| 5 | Led | Indica que el motor de aspiración está encendido. |

LIMPIEZA Y MANTENIMIENTO

FILTRO ANTIGRASA

Un mantenimiento constante garantiza un buen funcionamiento y rendimiento. Es necesario prestar una atención particular al filtro antigrasa y al filtro al carbón activado (si la campana es enversión filtrante) que hay que cambiar regularmente.

Su función consiste en retener las partículas de grasa en suspensión. Se encuentra situado en la parte interna de la rejilla de aspiración y puede ser de material sintético o metálico. El mantenimiento del filtro antigrasa cambia según el tipo que se use. El filtro sintético no se puede lavar y hay que cambiarlo cada tres meses. El filtro metálico hay que lavarlo cada mes en agua caliente y jabón sin doblarlo. Dejar que se seque bien antes de volver a montarlo.

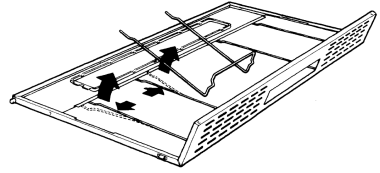

FILTRO AL CARBON VEGETAL ACTIVO

Su función consiste en retener los olores presentes en el flujo de aire que lo atraviesa.

El aire vuelve a ser introducido en la cocina, una vez depurado, tras varios pasajes a través del filtro. El filtro al carbón no se puede lavar y hay que sustituirlo más o menos cada tres meses. Para quitar el filtro al carbón, abrir la rejilla metálica de aspiración y girar ligeramente el filtro en sentido contrario a las agujas del reloj realizando al mismo tiempo una ligera presión. Para volver a montarlo repetir la operación al contrario.

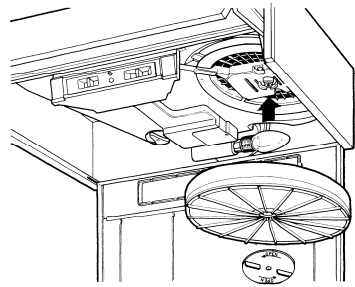

ATENCIÓN! Si los filtros no están bien limpios o no se substituyen según las instrucciones dadas por el coonstructor, pueden incendiarse. Para quitar el filtro antigrasa es necesario abrir la rejilla de aspiración y quitar las piezas metálicas que lo sujetan.

LIMPIEZA



Hay que limpiar la campana con regularidad, por lo menos una vez al mes, usando un paño húmedo con detergente líquido neutro o con alcohol. Evitar el uso de productos abrasivos.

ILUMINACION

Si una de las bombillas no funciona, abrir la rejilla metálica y comprobar que esté enroscada bien.

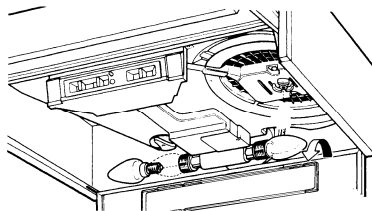
Si hay que cambiarla, usar una bombilla del mismo tipo y potencia.



| Lámpara | Consumo de energía (W) | Casquillo | Voltaje (V) | Dimensión (mm) | Código ILCOS |
|---|------------------------|-----------|-------------|----------------|--|
|  | 4 | E14 | 220-240 | 107 x 37 | DRBB/F-4-220-240-E14-35/100 |
|  | 5 | GU10 | 230 | 52 x 50 | DRPAR-5/840-220/240-GU10-35/36 DRPAR-5/830-220/240-GU10-35/36 |

ИНФОРМАЦИЯ ПО БЕЗОПАСНОСТИ

i В целях собственной безопасности и для правильной работы прибора рекомендуется внимательно прочитать руководство, прежде чем приступать к его установке и вводу в действие. Храните руководство всегда вместе с прибором также в случае передачи его третьим лицам. Знание пользователями всех параметров работы и безопасности прибора имеет большое значение.

⚠ Подключение электрических проводов должно выполняться компетентным специалистом.

- Изготовитель не несет ответственность за убытки, возникающие в результате неправильной установки или эксплуатации прибора.
- Безопасное расстояние между варочной панелью и всасывающей вытяжкой должно быть не менее 650 мм (некоторые модели можно устанавливать ниже; см. раздел, посвященный рабочим размерам и операциям по установке прибора).
- Если в инструкциях по установке газовой плиты сказано, что расстояние до вытяжки должно быть больше указанного выше, следует придерживаться предписанных размеров.
- Проверьте соответствие напряжения сети указанному на табличке, закрепленной внутри вытяжки.
- В соответствии с нормативными правилами монтажа электропроводки в стационарной электрической сети должны быть установлены разъединители.
- Для приборов класса I проверьте, чтобы в электрической сети вашего дома была предусмотрена соответствующая система заземления.
- Соедините вытяжку с дымоходом трубой, диаметр которой должен быть не менее 120 мм. Труба для отведения дыма должна быть как можно короче.
- Соблюдайте все нормативные требования по отведению отработанного воздуха.
- Не соединяйте всасывающую вытяжку с дымоходами, по которым выводится дым, образующийся в процессе горения (например, отопительные котлы, камины и проч.).

- Если вытяжной шкаф используется в сочетании с приборами, работающими не от электрического тока (например, газовые приборы), помещение должно хорошо проветриваться во избежание обратного потока отходящих газов. При использовании кухонной вытяжкой в сочетании с приборами, работающими не от электрического тока, отрицательное давление в помещении не должно превышать 0,04 мбар с тем, чтобы дым не всасывался вытяжкой обратно в помещение.
- Воздух не должен выводиться из помещения по каналу для отведения продуктов горения, выделяемых приборами, работающими на газу или других горючих веществах.
- В случае повреждения кабеля питания он должен быть заменен изготовителем или техническим специалистом сервисного центра.
- Вставьте вилку в розетку, расположенную в доступном месте; тип розетки должен соответствовать действующим нормативным правилам.
- Необходимо строго соблюдать правила местных учреждений, устанавливающие технические требования и меры безопасности для систем отведения дыма.

⚠ ПРЕДУПРЕЖДЕНИЕ: прежде чем приступить к установке кухонной вытяжки, снимите с нее защитную пленку.

- Используйте только винты и метизы, пригодные для установки вытяжного шкафа.

⚠ ПРЕДУПРЕЖДЕНИЕ: использование винтов или зажимных устройств, не соответствующих указаниям данных инструкций, может привести к возникновению опасных ситуаций и к электрическим ударам.

- Не рекомендуется прямо смотреть на лампочку через оптические приборы (бинокль, увеличительное стекло и проч.).
- Не готовьте блюда фламбе под вытяжкой: опасность возникновения пожара.
- Прибором могут пользоваться дети старше 8 лет и лица с ограниченными психическими, физическими и сенсорными способностями, а также не имеющие достаточного опыта и знаний, но только под присмотром ответственных лиц и при условии, что они обучены безопасной эксплуатации прибора и знают о связанных с его неправильным использованием опасностях. Следите, чтобы дети не играли с прибором. Очистку и уход за прибором не должны выполнять дети, разве только под присмотром взрослых.
- Следите, чтобы детьми не играли с прибором.

- Запрещается пользоваться прибором лицам (а также детям) с ограниченными психическими, физическими и сенсорными способностями, а также, не имеющим достаточного опыта и знаний; в противном случае они должны быть соответствующим образом обучены и находиться под наблюдением.

 Доступные части прибора могут сильно нагреваться в процессе приготовления пищи.

- Очищайте и/или заменяйте фильтры по истечении указанного периода времени (опасность возникновения пожара). См. раздел, посвященный уходу и очистке прибора.
- В помещении должна быть предусмотрена соответствующая вентиляция, когда вытяжка используется одновременно с приборами, работающими на газу или другом топливе (это правило не распространяется на приборы, выпускающие воздух только в помещение).
- Символ  на изделии или на упаковке указывает, что прибор нельзя выбрасывать, как обычный бытовой мусор. Прибор, подлежащий уничтожению, необходимо сдать в специальный сборный пункт для повторного использования электрических и электронных компонентов. Пользователь, правильно сдающий прибор на переработку, помогает предотвратить потенциальные негативные последствия для окружающей среды и для здоровья людей, возникающие в случае неправильного его уничтожения. За более подробной информацией о вторичном использовании прибора обращайтесь в городской совет, в местную службу по переработке отходов или в магазин, где прибор был приобретен.



“В случае замены используйте только галогенные лампы с вольфрамовой нитью и защитным стеклом или металлогалогенные лампы с защитным стеклом.”

ХАРАКТЕРИСТИКИ

Габариты

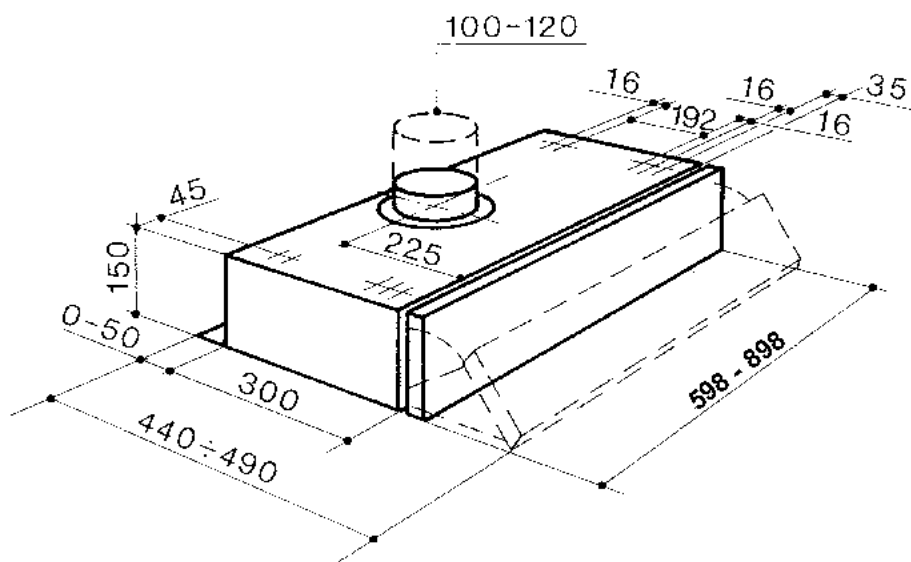

УСТАНОВКА

КРЕПЛЕНИЕ ПОД ПОЛКОЙ

- Сделать в полке отверстия, исходя из размеров, указанных в разделе Габариты.
- Прикрепить вытяжку к полке изнутри винтами длиной 44,4 мм.

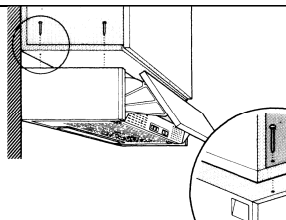

Соединения

ВЫПУСК ВОЗДУХА ИЗ ВСАСЫВАЮЩЕЙ ВЫТЯЖКИ (ОТВЕДЕНИЕ ВОЗДУХА НАРУЖУ)

Для установки всасывающей вытяжки соединить ее с отводящей трубой воздуха жесткой или гибкой трубкой, выбор которой оставлен за монтажником.

- Вставить фланец в выпускное отверстие корпуса вытяжки.
- Открыть всасывающую решетку и проверить, чтобы ручка переключения находилась в положении всасывания.
- Соединить выпускное отверстие воздуха вытяжки с отводящим патрубком трубкой.
- Закрепить трубку специальными трубными зажимами. Необходимый материал не входит в комплект.
- Проверить, чтобы не было фильтров против запахов на активном угле.

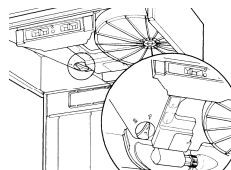
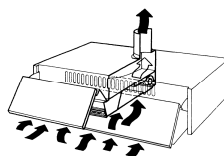

ВЫПУСК ВОЗДУХА ИЗ ФИЛЬТРУЮЩЕЙ ВЫТЯЖКИ (ВНУТРЕННЯЯ РЕЦИРКУЛЯЦИЯ)

- Открыть всасывающую решетку и проверить, чтобы ручка переключения находилась в положении фильтрации.
- Вставить фильтр на активном угле; фильтр не входит в комплект всасывающих вытяжек. (Вытяжки в исполнении с 2 моторами нуждаются в двух фильтрах).

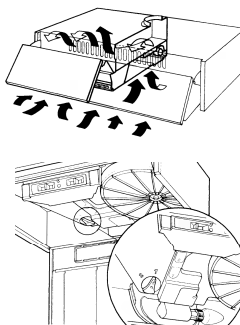

ИНСТРУКЦИИ ПО РАСКРЫТИЮ ВСАСЫВАЮЩЕЙ РЕШЕТКИ

- Свести к центру вытяжки специальные боковые стопоры и одновременно потянуть решетку вперед.
- Решетка, вращаясь на двух задних штифтах, опустится и останется на них висеть.
- Чтобы полностью отсоединить решетку, слегка потянуть вперед ее правую сторону и выпустить штифт из решетки через петлю в корпусе вытяжки.

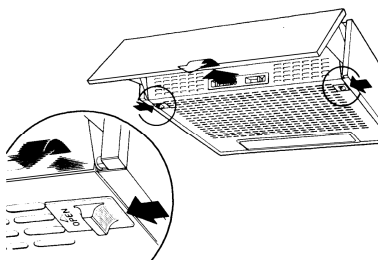

ЭЛЕКТРИЧЕСКОЕ ПОДКЛЮЧЕНИЕ

- Соединить вытяжку с сетевым напряжением, установив двухполюсный выключатель с разведением контактов не менее 3 мм.

ЭКСПЛУАТАЦИЯ

Панель управления

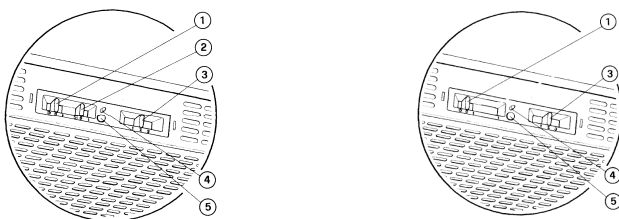

| | | |
|----------|-----------|--|
| 1 | Освещение | Включает и выключает осветительную систему. |
| 2 | Двигатель | Включает и выключает двигатель всасывания. |
| 3 | Скорость | Определяет скорость работы: 1. Минимальная скорость: пригодна для очень тихой и непрерывной смены воздуха при наличии небольшого количества пара готовки. 2. Средняя скорость: пригодна для большинства условий эксплуатации за счет оптимального соотношения между расходом обработанного воздуха и уровнем шума. 3. Максимальная скорость: пригодна для обработки воздуха даже при максимальном выпуске пара готовки и в течение длительного времени. |

ДОПОЛНИТЕЛЬНЫЕ ФУНКЦИИ

| | | |
|----------|------------------|---|
| 4 | Микровыключатель | Микровыключатель срабатывает при движении козырька, управляет включением и выключением прибора при условиях, настроенных указателями панели управления. |
| 5 | Индикатор | Указывает на включение двигателя всасывания. |

ОЧИСТКА И ОБСЛУЖИВАНИЕ

ПРОТИВОЖИРОВОЙ ФИЛЬТР

Постоянное техническое обслуживание обеспечивает качественную работу и хорошую отдачу прибора в течение длительного времени. Особое внимание следует уделять противожировому фильтру и фильтру на активном растительном угле (если вытяжка в фильтрующем исполнении), который следует регулярно менять.

Функция фильтра заключается в задержании взвешенных частиц жира. Фильтр находится с внутренней стороны всасывающей решетки и может быть либо из синтетического материала, либо из металла. Уход за противожировым фильтром зависит от его типа. Противожировой синтетический фильтр нельзя мыть, его следует менять раз в три месяца. Противожировой металлический фильтр следует мыть каждый месяц теплой водой и моющим составом, следя за тем, чтобы он не погнулся. Высушить фильтр и поставить его на место.

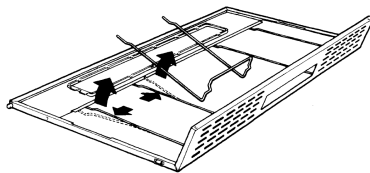

ФИЛЬТР НА АКТИВНОМ РАСТИТЕЛЬНОМ УГЛЕ

Фильтр выполняет функцию удержания запахов проходящих через него воздушных потоков.

После очистки в фильтре воздуха он вновь выпускается в помещение для повторного в будущем прохождения через фильтр. Угольный фильтр мыть нельзя, его следует менять в среднем раз в три месяца. Чтобы вынуть угольный фильтр, открыть всасывающую металлическую решетку и слегка повернуть фильтр против часовой стрелки, одновременно оказывая на него легкое давление. Для установки фильтра изменить порядок выполнения описанных операций.

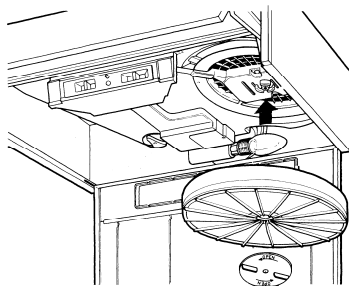

ВНИМАНИЕ! Если фильтры не очищаются и не заменяются согласно инструкциям производителя, может возникнуть опасность пожара. Чтобы снять противожировой фильтр, необходимо открыть всасывающую решетку и вынуть специальные фиксаторы фильтра из металлической проволоки.

ОЧИСТКА



Очистку вытяжки следует выполнять регулярно, не реже одного раза в месяц, влажной тряпкой с нейтральным жидким моющим составом или денатуратом. Не пользоваться абразивными веществами.

ОСВЕЩЕНИЕ

Если лампочка вдруг не горит, открыть металлическую решетку и проверить, чтобы она была как следует ввинчена в патрон.

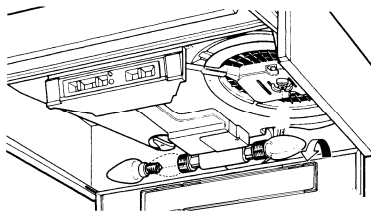
При необходимости в ее замене использовать лампочку такого же типа и мощности.



| Лампа | Потребление (Вт) | Патрон | Напряжение (В) | Размер (ММ) | Код ILCOS |
|---|------------------|--------|----------------|-------------|--|
|  | 4 | E14 | 220-240 | 107 x 37 | DRBB/F-4-220-240-E14-35/100 |
|  | 5 | GU10 | 230 | 52 x 50 | DRPAR-5/840-220/240-GU10-35/36 DRPAR-5/830-220/240-GU10-35/36 |

BIZTONSÁGI INFORMÁCIÓK

i Saját biztonsága és a készülék helyes működése érdekében arra kérjük, hogy a készülék üzembe helyezése és használata előtt figyelmesen olvassa el ezt az útmutatót. Tartsa ezt mindig a készülékkel együtt, a készülék átadása vagy eladása esetén is. Fontos, hogy a felhasználók tisztában legyenek a készülék minden működési és biztonsági jellemzőjével.

⚠ A vezetékek bekötését szakembernek kell elvégeznie.

- A gyártót nem terheli felelősség a nem megfelelő üzembe helyezés vagy használat miatt bekövetkező esetleges károkért.
- A főzőfelület és a kivezetéses páraelszívó közötti biztonsági távolság minimum 650 mm (egyres típusok alacsonyabban is felszerelhetők; lásd az üzemi méretekre és az üzembe helyezésre vonatkozó fejezetet).
- Amennyiben a gázfőzőlap üzembe helyezési útmutatója a fenténél nagyobb távolságot ír elő, úgy azt kell betartani.
- Ellenőrizze, hogy a hálózati feszültség megfelel-e a készülék belsejében levő adattáblán feltüntetett értéknek.
- A hatályos vezetékezési jogszabályoknak megfelelően a rögzített berendezéshez szakaszoló eszközöket kell beszerezni.
- Az I. kategóriájú készülékeknél ellenőrizni kell, hogy az otthoni elektromos hálózat megfelelő földelést biztosít-e.
- Egy legalább 120 mm átmérőjű csővel csatlakoztassa a páraelszívót a kéményhez. A füst útjának a lehető legrövidebbnek kell lennie.
- A levegő elvezetésére vonatkozó összes előírást be kell tartani.
- Tilos a készüléket az égésből származó (kazán, kandalló stb.) füstök elvezetésére szolgáló csövekbe bekötni.

- A füstgázok visszaáramlásának megakadályozása érdekében megfelelő szellőzésről kell gondoskodni abban a helyiségben, ahol a páraelszívó mellett nem elektromos üzemű (például gázüzemű) berendezések is vannak. Ha a konyhai elszívót nem villamos készülékekkel együtt használja, a környezeti negatív nyomás nem haladhatja meg a 0,04 mbar értéket, mert csak így kerülhető el az, hogy a készülék visszaszívja a füstgázokat a helyiségbe.
- A levegő nem vezethető ki egy olyan csatornán keresztül, amit a gáz- vagy egyéb tüzelésű készülékek füstelvezetésére használnak.
- A megsérült hálózati zsinór cseréjét kizárólag a gyártó vagy a vevőszolgálat szakembere végezheti.
- A hálózati csatlakozót csak a hatályos előírásoknak megfelelő és jól hozzáférhető konnektorba szabad bedugni.
- A füstelvezetésre vonatkozó műszaki és biztonsági teendőket illetően fontos a helyi hatóságok által előírt szabályok szigorú betartása.

⚠ FIGYELMEZTETÉS: az elszívó üzembe helyezése előtt el kell távolítani a védőfóliákat.

- Csak a készülékhez megfelelő típusú csavarokat és apró alkatrészeket használjon.

⚠ FIGYELMEZTETÉS: áramütés kockázatával járhat az, ha nem szereli fel a jelen utasításban foglaltak szerint a rögzítést szolgáló csavarokat vagy eszközöket.

- Tilos optikai eszközökkel (látcső, nagyítóüveg) közvetlenül figyelni.
- Ne készítsen flambírozott ételt az elszívó alatt: ez tűzveszélyes lehet.
- A készüléket 8 évnél nem fiatalabb gyermekek, illetve csökkent fizikai, érzékelési vagy szellemi képességgel rendelkező, megfelelő tapasztalatok és ismeretek nélküli személyek is használhatják szigorú felügyelet mellett, illetve ha ismerik a készülék biztonságos használati módját és a kapcsolódó veszélyeket. Ügyeljen arra, hogy ne játszhassanak gyermekek a készülékkel. A készülék tisztítását és karbantartását nem végezhetik gyermekek, amennyiben nincsenek felügyelve.
- Figyeljen a gyermekekre, hogy ne játszhassanak a készülékkel.

- A készüléket nem használhatják csökkent fizikai, érzékelő vagy szellemi képességgel rendelkező, megfelelő tapasztalatok és ismeretek nélküli személyek (gyerekeket is beleértve), hacsak nem tanítják meg vagy ellenőrzik őket a készülék használatára, illetve használatában.

 A főzőberendezés használata közben az elérhető alkatrészek nagyon felmelegedhetnek.

- Az előírt időtartam lejáratát után tisztítsa meg és/vagy cserélje ki a szűrőket (tűzveszély). Lásd az Ápolás és karbantartás bekezdést.
- Megfelelő szellőzésről kell gondoskodni a helyiségben, amikor a páraelszívót gázzal vagy más tüzelőanyaggal működő készülékekkel egyidejűleg használják (olyan készülékek mellett sem használható, amelyek kizárólag a helyiségbe engedik a levegőt).
- A terméken, illetve a csomagoláson látható szimbólum  arra utal, hogy a termék nem kezelhető normál háztartási hulladékként. Az ártalmatlanítandó terméket megfelelő gyűjtőhelyen kell leadni, ahol elvégzik az elektromos és elektronikus alkatrészek újrahasznosítását. Ha Ön gondoskodik a termék megfelelő ártalmatlanításáról, akkor ezzel hozzájárul ahhoz, hogy elkerülhetőek legyenek a hulladékká vált termék nem szabályos ártalmatlanítása miatt a környezetre és egészségre nézve potenciálisan káros következmények. A termék újrahasznosításával kapcsolatban a helyi önkormányzat, a háztartási hulladékgyűjtő szolgálat vagy a terméket értékesítő bolt tud részletes tájékoztatással szolgálni.



„Halogén égőkre történő csere esetén csak önvédett wolfram halogén égőket vagy önvédett fémhalogénezett égőket használjon.”

JELLEMZŐK

Helyszükséglet

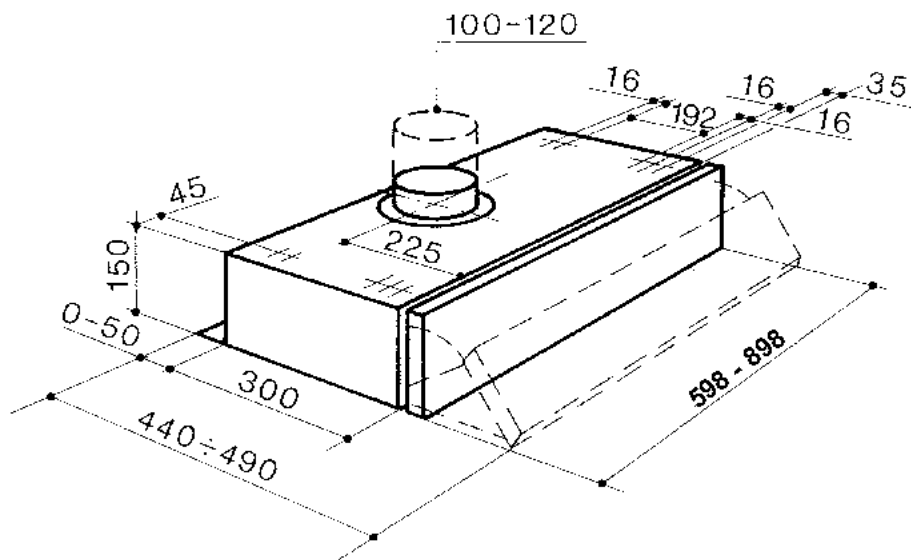

FELSZERELÉS

FÜGGŐEGYSÉG ALATTI RÖGZÍTÉS

- Fúrja ki a függőegységet a mellékelt méretrajz alapján.
- Rögzítse a készüléket a függőegységhez a 44,4 mm-es csavarokkal úgy, hogy azokat a függőegység belső része felől húzza meg.

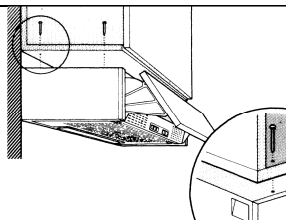

Bekötések

LEVEGŐKIMENET KIVEZETÉSES VÁLTOZATNÁL (KÜLTÉRBE ŪRÍTÉS)

Kivezetéses változat esetén a szagelszívó és a levegőkimenet összekötése a felszerelést végző szakember választásától függően merev vagy rugalmas csővel történjen.

- Illessze a peremet a készülékház kimenetéhez.
- Nyissa fel az elszívórácsot, és ellenőrizze, hogy a váltókar kivezetéses helyzetben van-e.
- Csővel kösse össze a készülék levegőkimenetét és az űrtő kimenetet.
- A cső rögzítéséhez használjon megfelelő csőszerítő pántokat. Az ehhez szükséges anyag nem tartozék.
- Ügyeljen arra, hogy ne legyen bent az aktív szenes szagszűrő.

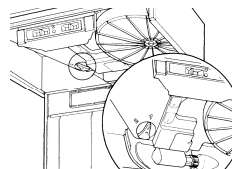
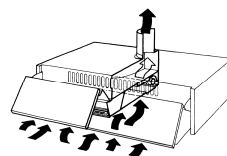

LEVEGŐKIMENET KERINGETÉSES VÁLTOZATNÁL (BELSŐ KERINGETÉS)

- Nyissa fel az elszívórácsot, és ellenőrizze, hogy a váltókar keringetési helyzetben van-e.
- Tegye fel a kivezetési készülékeknél nem tartozék aktív szenes szagszűrőt. (2 motoros változatnál a készülékhez két szagszűrőre van szükség).

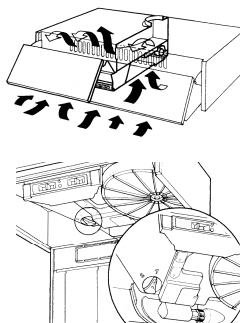

ÚTMUTATÓ AZ ELSZÍVÓRÁCS FELNYITÁSÁHOZ

- Csúsztassa a készülék közepe felé az oldalsó rögzítőket, ezzel egyidejűleg pedig húzza előre a rácsot.
- Ekkor a rács a két hátsó pecek körül forogva lesüllyed és felakadva marad a pöckökön.
- A végleges lekasztás érdekében finoman húzza előre a rács jobb oldalát, majd a készülék motorházán levő kis nyíláson keresztül vegye ki a pecket a rácsból.

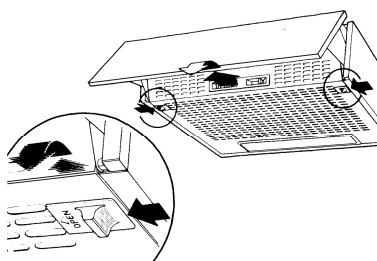

ELEKTROMOS BEKÖTÉS

- A készüléket olyan kétpólusú megszakító közbeiktatásával kell csatlakoztatni az elektromos hálózathoz, amelyen az érintkezők távolsága minimum 3 mm.

HASZNÁLAT

Kezelőlap

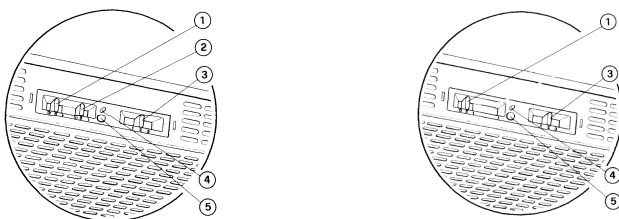

| | | |
|---|-----------|--|
| 1 | Világítás | Be- és kikapcsolja a világítási rendszert. |
| 2 | Motor | Be- és kikapcsolja a beszívó motort. |
| 3 | Sebesség | Meghatározza az üzemi sebességet: 1. Legkisebb sebesség a különösen csendes és folyamatos légcseréhez, kevés főzési gőz esetén. 2. Közepes sebesség, ami az üzemi körülmények többségéhez ajánlott, tekintettel a kezelt levegő mennyisége és a zajszint közötti kedvező arányra. 3. Legnagyobb sebesség, ami akár hosszabb időtartamon keresztül is alkalmas a nagymennyiségű főzési gőz kezelésére. |

KÜLÖN MEGVÁSÁROLHATÓ

| | | |
|---|-------|--|
| 4 | Mikro | A rostély mozgatásával működtetett mikrokapcsoló, amely a kezelőlapon előzetesen beállított feltételek szerinti bekapcsolást és kikapcsolást vezéri. |
| 5 | Led | Az elszívőmotor bekapcsolását jelzi. |

ÁPOLÁS ÉS KARBANTARTÁS

ZSÍRSZŰRŐ

A rendszeres karbantartás garantálja a szagelszívó zökkenőmentes működését és kiváló teljesítményt. Külön figyelmet igényel a zsírszűrő és (keringtetéses változatban használt készülék esetén) az aktív szenes szagszűrő, amit rendszeresen kell cserélni.

Feladata a lebegő zsírrészecskék visszatartása. Az elszívórács belső részében található zsírszűrő műanyagból vagy fémből készült változatban kapható. Karbantartása az adott típustól függően változik. A műanyagból készült zsírszűrőt nem lehet mosni, és háromhavonta ki kell cserélni. A fémből készült zsírszűrőt mosószeres meleg vízben havonta ki kell mosni, és nem szabad összenyomni. Visszahelyezése előtt hagyni kell megszáradni.

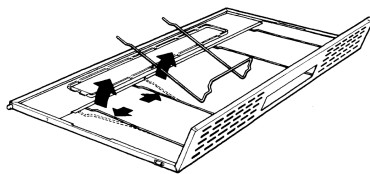

AKTÍV SZENES SZŰRŐ

Feladata az, hogy kiszűrje a rajta keresztül átmenő légáramból a szagokat.

A megtisztított levegő visszakerül a konyha légterébe, hogy aztán majd újra és újra átmenjen a szűrőn. A széniszűrőt nem lehet mosni, hanem átlagban háromhavonta ki kell cserélni. A széniszűrőt úgy veheti ki, hogy felnyitja a fémrácsot és a szűrőt egyik kezével óvatosan elforgatja az óramutató járásával ellentétes irányba, ezzel egy időben finom nyomást gyakorolva. A visszaszereléshez a fenti műveleteket ellentétes sorrendben végezze el.

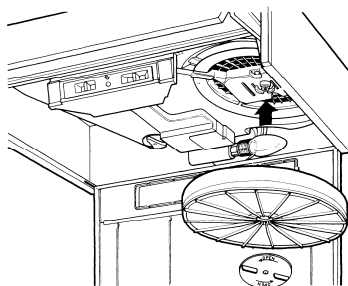

FIGYELEM! Tűzvesélyt okozhat, ha a szűrők nem tiszták, illetve cseréjük nem a gyártó utasításai szerint történik. A zsírszűrő eltávolításához mindenképpen fel kell nyitnia az elszívórácsot és ki kell vennie a fémhuzalból készült szűrőrogzítót.

TISZTÍTÁS



A készülék rendszeresen, legalább havonta egyszer kell tisztítani semleges kémhatású tisztítószerbe vagy denaturált szeszbe mártott nedves ruhával. Kerülje a dörzshatású termékeket.

VILÁGÍTÁS

Ha előfordul, hogy egy izzó nem működik, nyissa fel a fémrácsot, és ellenőrizze, hogy az izzó jól be van-e csavarva.

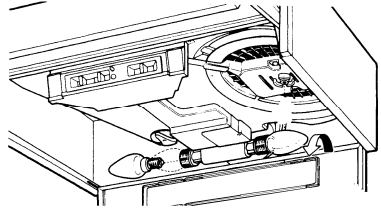
Szükség esetén cserélje ki egy ugyanolyan típusú és teljesítményű izzóval.



| Izzó | Elszívási teljesítmény (W) | Csatlakozás | Feszültség (V) | Méret (mm) | ILCOS kód |
|---|----------------------------|-------------|----------------|------------|--|
|  | 4 | E14 | 220-240 | 107 x 37 | DRBB/F-4-220-240-E14-35/100 |
|  | 5 | GU10 | 230 | 52 x 50 | DRPAR-5/840-220/240-GU10-35/36 DRPAR-5/830-220/240-GU10-35/36 |

CE